

10 1/2'''

ETA 255.491

COMMUNICATION
TECHNIQUE

TECHNISCHE
MITTEILUNG

TECHNICAL
COMMUNICATION

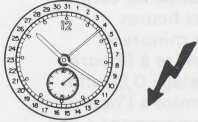
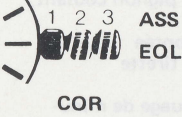
| | | |
|------------------------------------|---|---|
| <p>10 1/2'''</p> <p>Ø 23,30 mm</p> | |   |
| HAUTEUR | sur mouvement auf Uhrwerk on movement | 2,45 |
| HÖHE mm | | |
| HEIGHT | sur pile auf Batterie on battery | 2,60 |

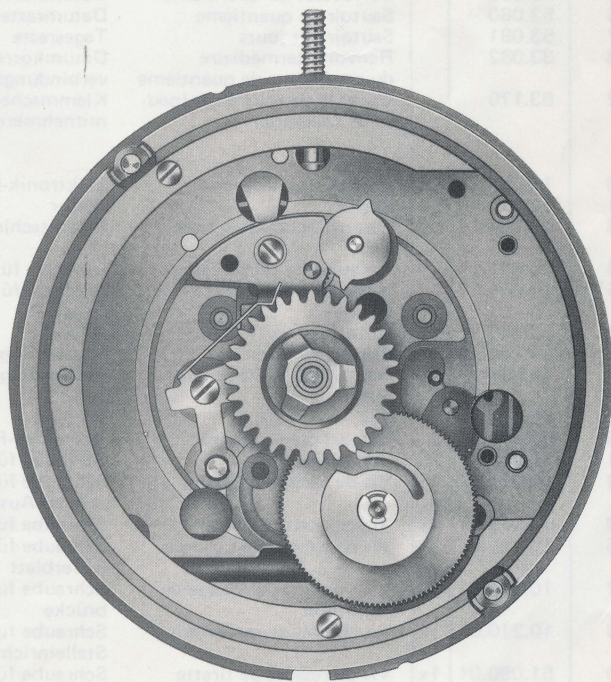
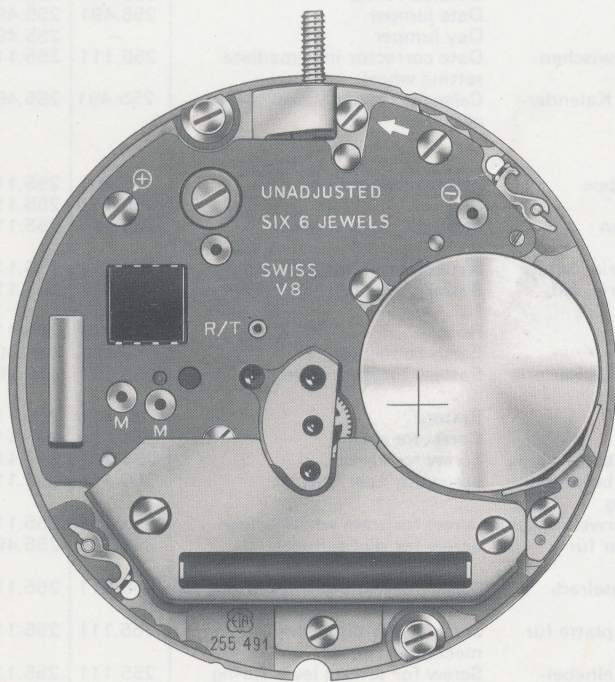

Français
Deutsch
English



ETA SA Fabriques d'Ebauches
Marketing - Ventes
CH-2074 Marin

| INTERCHANGEABILITE | | - AUSWECHSELBARKEIT | | - INTERCHANGEABILITY | |
|--------------------|--------------------|--|--|---|---|
| No Nr No | No Nr ISO No | LISTE DES FOURNITURES | BESTANDTEILE | LIST OF MATERIALS | Cal. - Kal. - Cal. 255.491 255.495 |
| 100 | 10.020.07 | Platine, empierrée | Werkplatte, mit Steinen | Main plate, jewelled | 255.491 255.495 |
| 110 | 10.048.07 | Pont de rouage, empierré | Räderwerkbrücke, mit Steinen | Train wheel bridge, jewelled | 255.491 255.111 |
| 144 | 10.300 | Fixateur de cadran | Zifferblatthalter | Dial fastener | 950.001 950.001 |
| 145 | 10.106 | Support de cadran | Träger für Zifferblatt | Dial support | 255.491 255.491 |
| 161 | 80.400 | Tube de centre | Zentrumlagerrohr | Centre tube | 255.121 255.121 |
| 203 | 30.012 | Roue intermédiaire | Zwischenrad | Intermediate wheel | 255.111 255.111 |
| 210 | 30.025 | Roue moyenne | Kleinbodenrad | Third wheel | 255.491 255.111 |
| 215 | 30.029 | Roue intermédiaire de seconde | Zwischen - Sekundenrad | Intermediate second wheel | 255.491 - |
| 224 | 30.027.13 | Roue de seconde, long pivot | Sekundenrad, mit langem Zapfen | Second wheel, with second hand bit | 255.491 - |
| 227 | 30.027 | Roue de seconde | Sekundenrad | Second wheel | - 255.495 |
| 227/3 | 30.027.18 | Roue de seconde, sans seconde au centre | Sekundenrad, ohne Zentralsekunde | Second wheel, without sweep second | 255.491 - |
| 242 | 31.083 | Chaussée avec entraîneur | Minutenrohr mit Mitnehmer | Cannon pinion with driver | - 255.495 |
| 242/1 | 31.083.18 | Chaussée avec entraîneur, sans seconde au centre | Minutenrohr mit Mitnehmer, ohne Zentralsekunde | Cannon pinion with driver, without sweep second | 255.441 - |
| 250 | 31.046 | Roue des heures | Stundenrad | Hour wheel | 255.491 255.491 |
| 260 | 31.041 | Roue de minuterie | Wechselrad | Minute wheel | 255.111 255.111 |
| 405 | 51.020.21 | Tige de mise à l'heure, Ø de filetage 0,90 mm | Stellwelle, Gewindedurchmesser 0,90 mm | Handsetting stem, thread diameter 0.90 mm | 255.111 255.111 |
| 405/4 | 51.021.26 | Tige de mise à l'heure, partie mouvement, à bec | Stellwelle, Werkteil mit Zunge | Handsetting stem, movement part, with beak | 255.411 255.411 |
| 407 | 31.121 | Pignon coulant | Kupplungstrieb | Sliding pinion | 255.111 255.111 |
| 435/1 | 51.050.06 | Bascule de pignon coulant, montée | Kupplungstriebhebel, montiert | Yoke, assembled | 255.111 255.111 |
| 443/1 | 51.080.06 | Tirette, montée | Winkelhebel, montiert | Setting lever, assembled | 255.111 255.111 |
| 445 | 51.090 | Sautoir de tirette | Winkelhebelraste | Setting lever jumper | 255.111 255.111 |
| 450 | 31.100 | Renvoi | Zeigerstellrad | Setting wheel | 255.111 255.111 |
| 462 | 10.062 | Pont de rouage de minuterie | Wechselradbrücke | Minute train bridge | 255.111 255.111 |
| 466 | 10.210 | Couvre-mécanisme | Deckplatte für Stelleinrichtung | Setting mechanism cover | 255.111 255.111 |
| 479 | 61.090 | Ressort de tirette | Winkelhebelfeder | Setting lever spring | 255.111 255.111 |
| 560 | 56.071 | Levier d'arrêt et interrupteur | Stopphebel und Unterbrecher | Stop lever and switch | 255.111 255.111 |
| 2555 | 33.028 | Roue entraîneuse du calendrier | Kalendermitnehmerrad | Calendar driving wheel | - 255.495 |
| 2556 | 33.020 | Roue entraîneuse de l'indicateur de quantième | Datumanzeiger-Mitnehmerrad | Date indicator driving wheel | 255.491 - |
| 2557 | 33.120 | Etoile de quantième | Datumstern | Date star | 255.491 255.491 |
| 2561 | 33.121 | Etoile des jours | Tagesstern | Day star | - 255.495 |
| 2566 | 53.200 | Correcteur de quantième | Datumkorrektor | Date corrector | 255.491 255.491 |
| 2576 | 53.080 | Sautoir de quantième | Datumraste | Date jumper | 255.491 255.491 |
| 2577 | 53.081 | Sautoir des jours | Tagesraste | Day jumper | - 255.495 |
| 2743 | 33.082 | Renvoi intermédiaire du correcteur de quantième | Datumkorrektor-Zwischenverbindungsrad | Date corrector intermediate setting wheel | 255.111 255.111 |
| 2782 | 83.170 | Clavette de roue entraîneuse de calendrier | Klemmscheibe für Kalendermitnehmerrad | Calendar driving wheel spring-clip | 255.491 255.491 |
| 4000 | 10.513 | Module électronique | Elektronik-Baugruppe | Electronic module | 255.491 255.111 |
| 4021 | 20.582 | Stator | Stator | Stator | 255.111 255.111 |
| 4038 | 20.584 | Ecran magnétique, supérieur | Magnetschirm, oben | Magnetic screen, upper | 255.111 255.111 |
| 4046 | 20.651 | Isolateur de pile, dessous | Isolation für Batterie, unten | Battery insulator, bottom | 255.111 255.111 |
| 4046 ¹ | 20.651.18 | Isolateur de pile, sur bride - | Isolation für Batterie, auf Bügel - | Battery insulator, on bridle - | 255.111 255.111 |
| 4211 | 20.580 | Rotor | Rotor | Rotor | 255.111 255.111 |
| 4407 | 20.764 | Bride de masse | Massen-Bügel | Earth connector | 955.101 955.101 |
| 4412 | 10.601 | Ressort de limitation de pile | Begrenzungsfeder für Batterie | Battery limiting spring | 955.101 955.101 |
| 4929 | 20.570 | Pile | Batterie | Battery | 255.111 255.111 |
| 9716 | 66.140 | Ressort du correcteur | Korrektor-Feder | Corrector spring | 255.111 255.111 |
| 5101 | 10.020.01 | 2x Vis de fixation | Schraube für Werkbefestigung | Screw for case | 255.111 255.111 |
| 5102 | 10.020.02 | 2x Vis de fixation, spéciale | Schraube für Werkbefestigung, Spezial-Ausführung | Screw for case, special | 255.111 255.111 |
| 1) 5110 | 10.048.01 | 1x Vis de pont de rouage | Schraube für Räderwerkbrücke | Screw for train wheel bridge | 255.111 255.111 |
| 5145 | 10.106.01 | 2x Vis de support de cadran | Schraube für Träger für Zifferblatt | Screw for dial support | 255.491 255.491 |
| 5462 | 10.062.01 | 1x Vis du pont de rouage de minuterie | Schraube für Wechselradbrücke | Screw for minute train bridge | 255.111 255.111 |
| 1) 5466 | 10.210.01 | 1x Vis de couvre-mécanisme | Schraube für Deckplatte für Stelleinrichtung | Screw for winding and setting mechanism cover | 255.111 255.111 |
| 1) 5479 | 61.090.01 | 1x Vis de ressort de tirette | Schraube für Winkelhebelfeder | Screw for setting lever spring | 255.111 255.111 |
| 52576 | 53.080.01 | 1x Vis de sautoir de quantième | Schraube für Datumraste | Screw for date jumper | 255.491 255.491 |
| 52577 | 53.081.01 | 2x Vis de sautoir des jours | Schraube für Tagesraste | Screw for day jumper | - 255.495 |
| 54000 | 10.513.01 | 4x Vis de module électronique | Schraube für Elektronik-Baugruppe | Screw for electronic module | 255.111 255.111 |
| 1) 54038 | 20.584.01 | 1x Vis d'écran magnétique supérieur | Schraube für oberer Magnetschirm | Screw for upper magnetic screen | 255.111 255.111 |
| 1) 54407 | 20.764.01 | 1x Vis de bride de masse | Schraube für Massen-Bügel | Screw for earth connector | 255.111 255.111 |
| | | Vis identiques : | 1) 5110 | | |
| | | Identische Schrauben : | 5466 | | |
| | | Identical screws : | 5479 | | |
| | | | 54038 | | |
| | | | 54407 | | |

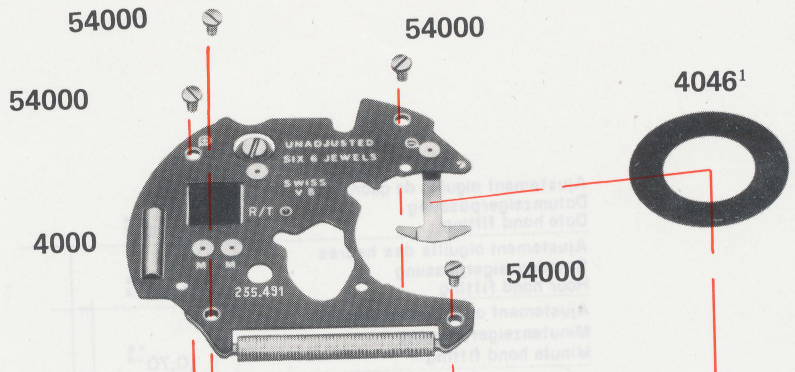

255.491

Montage du mécanisme de mise à l'heure et du mouvement de base.
 (Liste des fournitures par ordre d'assemblage).
Zusammenstellen des Zeigerwerkmechanismus und des Basiswerkes.
 (Bestandteilliste in Montager Reihenfolge).
Assembling of the handsetting-mechanism and the basic movement.
 (Parts listed in order of assembly).

| | |
|-----------|-------------------|
| 100 | 560 |
| 407 | 435/1 |
| 405 | 445 |
| 9716 | 466 |
| 443/1 | 5466 (1x) |
| 479 | 4407 |
| 5479 (1x) | 54407 (1x) |
| 4021 | 4046 |
| 4211 | 4000 |
| 210 | 54000 (4x) |
| 215 | 4038 |
| 224 | 54038 (1x) |
| 227/3 | 4046 ¹ |
| 203 | 4929 |
| 110 | |
| 5110 (1x) | |

 Huile fine
 Düninflüssiges Oel
 Fine oil
 Moebius 9034

 Huile épaisse à viscosité élevée ou graisse
 Dickflüssiges druckfestes Oel oder Fett
 Thick, pressure-resistant oil or grease
 Moebius D5

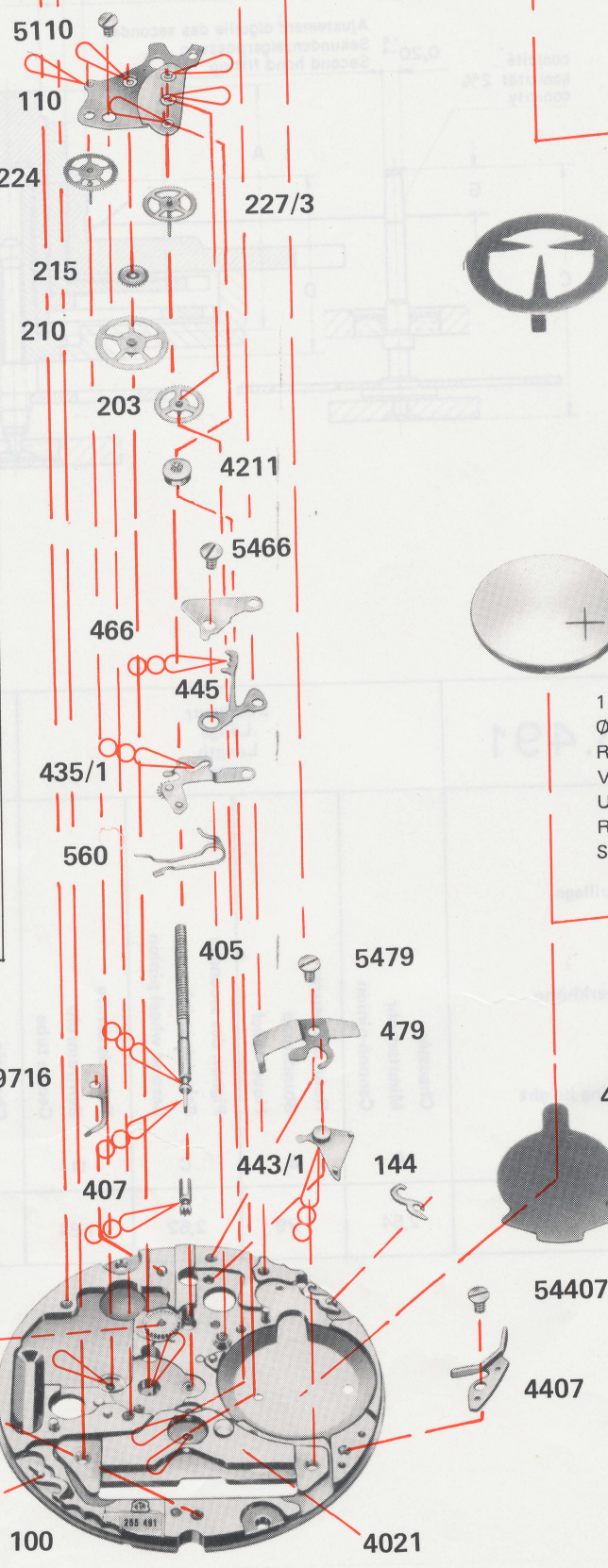

4929
 1,55 V
 Ø 9,50 mm H. 1,65 mm
 Renata 373
 Varta V 373
 Ucar 373
 Ray-O-Vac RW 317
 SR 916 SW



255.491

Montage du mécanisme de quantième.
(Liste des fournitures par ordre d'assemblage).

Zusammenstellen des Datum-Mechanismus.
(Bestandteilliste in Montagereihenfolge).

Assembling of the date-mechanism.
(Part listed in order of assembly).

| | |
|-----------|------------|
| 145 | 2576 |
| 5145 (2x) | 52576 (1x) |
| 242/1 | 2556 |
| 260 | 2782 |
| 462 | 250 |
| 5462 (1x) | 2557 |

-  Huile fine
Düninflüssiges Oel Moebius 9034
Fine oil
-  Huile épaisse à viscosité élevée ou graisse
Dickflüssiges druckfestes Oel oder Fett Moebius D5
Thick, pressure-resistant oil or grease
-  Jismaa 124

