

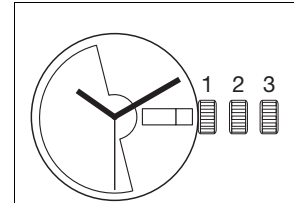

11 1/2^{'''} ETA 2836-2

CT 2836-2 FDE 481924 17 11.01.2018

11 1/2^{'''} Ø 25,60 mm



Hauteur sur mouvement	Höhe auf Werk	Movement height	5,05 mm
Réserve de marche	Gangreserve	Running time	38 h
Nombre de rubis	Anzahl Rubine	Number of jewels	25
Angle de levée du balancier	Hebungswinkel der Unruh	Angle lift of balance	50°
Fréquence	Frequenz	Frequency	28'800 A/h

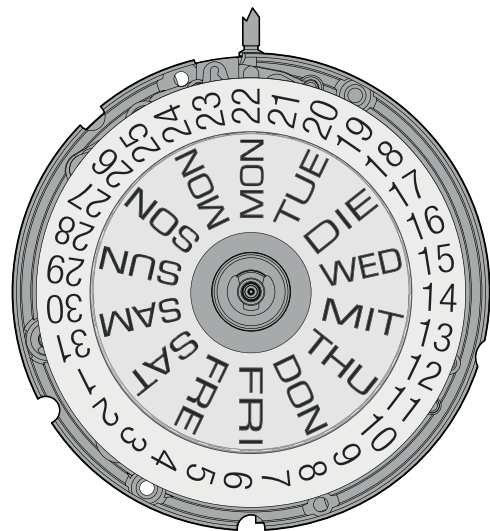
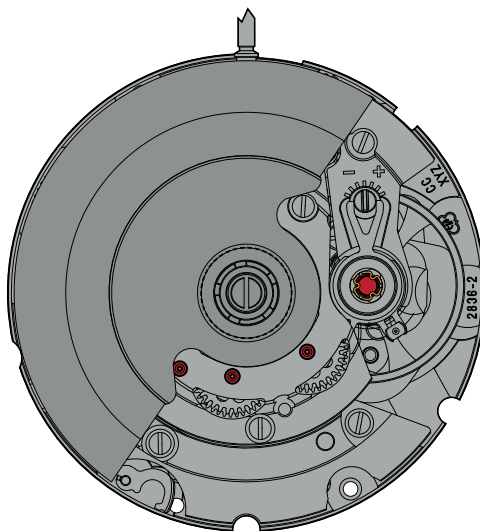

 Les travaux de réparation et de révision ne doivent être effectués que par du personnel dûment formé.
Reparatur- und Revisionsarbeiten dürfen nur von ausgebildetem Fachpersonal ausgeführt werden.
The repair and reconditioning work must only be performed by properly trained personnel.

Informations générales



Avant de démarrer les travaux, veuillez svp étudier attentivement cette "Communication technique".



La protection des yeux est obligatoire pour toutes les interventions / tous les travaux sur le mouvement!



ETA SA décline toute responsabilité en cas de dommages du non respect de cette "Communication technique".

Exigences en matière de protection de l'environnement



Les dispositions légales en matière de traitement et d'élimination des déchets doivent être respectées lors de toutes les interventions / tous les travaux sur les mouvements!

En particulier, les produits de graissage et de nettoyage néfastes pour l'environnement doivent être éliminés selon les règles!



Les **substances de nature à polluer l'eau** doivent être entreposées, transportées, récupérées et éliminées dans des récipients adéquats.

Elles ne doivent en aucun cas polluer le sol ou être évacuées dans les réseaux de canalisation!

Explication des symboles



Attention! Risque de dégât matériel!

Ci-après quelques instructions à suivre obligatoirement pour éviter tout dégât matériel!

Allgemeine Informationen



Diese "Technische Mitteilung" ist **vor** dem Beginn der Arbeiten genauestens zu studieren.



Für sämtliche Arbeiten am und mit dem Uhrwerk ist ein Augenschutz obligatorisch!



Für Schäden, welche durch Nichtbeachtung dieser "Technischen Mitteilung" entstehen, haftet die ETA SA nicht.

Umweltschutz-Vorschriften



Bei allen Arbeiten am und mit dem Uhrwerk sind die gesetzlichen Vorschriften zur ordnungsgemässen Verwertung und Beseitigung der Abfälle einzuhalten!

Insbesondere sind umweltgefährdende Schmier- und Reinigungsmittel ordnungsgemäss zu entsorgen!



Wassergefährdende Stoffe müssen in geeigneten Behältern aufbewahrt, transportiert, aufgefangen und entsorgt werden.

Diese dürfen nicht den Boden belasten oder in die Kanalisation gelangen!

Symbolerklärung



Achtung! Gefahr von Sachschäden!

Hier folgen wichtige Hinweise, die zur Vermeidung von Sachschäden unbedingt beachtet werden müssen!

General information



Before starting work, please study this "Technical communication" carefully.



Eye protection is obligatory for all operations / work on the movement!



ETA SA disclaims any liability in case of damage arising from failure to observe this "Technical communication".

Environmental protection requirements



The legal provisions relating to waste handling and disposal must be observed in all operations / work on the movement!

In particular, lubricating and cleaning products harmful to the environment must be disposed of in accordance with the rules!



Substances prone to cause water pollution must be stored, transported, collected and disposed of in appropriate vessels.

They must not pollute the soil or be poured into sewage systems!

Explanation of symbols



Caution! Risk of material damage!

Below are some obligatory instructions for preventing any material damage!

Liste des fournitures - Bestandteilliste - List of components

Pos	Numéro d'article Artikelnummer Article number	Liste des fournitures	Bestandteilliste	List of components
1	Var	Platine, montée	Werkplatte, montiert	Main plate, assembled
1-1	7613226044203	Fixateur de cadran	Zifferblatthalter	Dial fastener
1-2	Var	Amortisseur empierré de balancier, à chasser, à portée, dessous	Stosssicherung mit Stein, für Unruh, zum Einpressen, mit Auflage, unten	Jewelled shock-absorber, for balance, shouldered, to press in, bottom
2	7613226053519	Pignon coulant	Kupplungstrieb	Sliding pinion
3	7613226057111	Pignon de remontoir	Aufzugtrieb	Winding pinion
4	Var	Tige de remontoir	Aufzugwelle	Winding stem
5	7613226016064	Levier de correcteur	Korrektorhebel	Corrector lever
6	7613226048171	Tirette	Winkelhebel	Setting lever
7	7613226032965	Bascule de correcteur	Korrektorwippe	Corrector yoke
8	7613226043831	Sautoir de tirette	Winkelhebelraste	Setting lever jumper
9	7613226056473	Roue d'échappement	Hemmungsrad	Escape wheel
10	7613226041271	Roue intermédiaire	Zwischenrad	Intermediate wheel
11	7613226051010	Roue moyenne	Kleinbodenrad	Third wheel
12	Var	Roue de seconde	Sekundenrad	Second wheel
13	Var	Pont de rouage, empierré	Räderwerkbrücke, mit Steinen	Train wheel bridge, jewelled
14	Var	Barillet complet de mouvement	Federhaus vollständig für Grundwerk	Movement barrel complete
15	7613226043121	Levier stop	Stopphebel	Stop lever
16	Var	Pont de barillet, empierré	Federhausbrücke, mit Steinen	Barrel bridge, jewelled
17	7613226000254	Cliquet	Klinke	Click
18	7613226028753	Ressort de cliquet	Klinkenfeder	Click spring
19	7613226057326	Roue de couronne	Kronrad	Crown wheel
20	7613226029361	Rochet	Sperrrad	Ratchet wheel
21	7613226047174	Ancre	Anker	Pallet fork
22	Var	Pont d'ancre, empierré	Ankerbrücke, mit Stein	Pallet bridge, jewelled
23	7613226015425	Balancier réglé, avec piton, normalisé	Unruh reguliert, mit Spiralklotzchen, genormt	Timed balance regulated, with stud, standardized
24	Var	Pont de balancier, monté	Unruhbrücke, montiert	Balance bridge, assembled
24-1	Var	Pont de balancier	Unruhbrücke	Balance bridge
24-2	7613226046092	Porte-piton	Spiralklotzchenträger	Stud support
24-3	7613226048713	Raquette inférieure, montée	Unterer Rückerstift, montiert	Lower index, assembled
24-4	7613226033832	Raquette supérieure	Oberer Rückerstift	Upper index
24-5	7613226010697	Correcteur de raquette	Rückerkorrektor	Regulator corrector
24-6	Var	Amortisseur empierré de balancier, à chasser, à portée, dessus	Stosssicherung mit Stein, für Unruh, zum Einpressen, mit Auflage, oben	Jewelled shock-absorber, for balance, shouldered, to press in, top
25	Var	Bâti du dispositif automatique	Gestell für Automatik	Automatic device framework
26	7613226054400	Roue entraîneuse de rochet	Mitnehmerrad für Sperrad	Ratchet wheel driving wheel
27	7613226023543	Roue auxiliaire d'inversion	Hilfs-Umkehrad	Auxiliary reversing wheel
28	7613226044098	Roue d'inversion	Umkehrad	Reversing wheel
29	7613226012943	Roue de réduction	Reduktionsrad	Reduction wheel
30	7613226025998	Pont inférieur du dispositif automatique, empierré	Untere Brücke für Automatik, mit Steinen	Automatic device lower bridge, jewelled
31	Var	Masse oscillante, montée	Schwungmasse, montiert	Oscillating weight, assembled
31-1	Var	Masse oscillante	Schwungmasse	Oscillating weight
31-2	7613226038509	Roulement à billes	Kugellager	Ball bearing
32	7613226014589	Ressort de bascule	Kupplungshelbfeder	Yoke spring
33	7613226008281	Bascule de déclenchement de quantième	Auslösewippe für Datum	Date unlocking yoke
34	7613226044609	Plaque de maintien de bascule de déclenchement	Halteplatte für Auslösewippe	Unlocking yoke maintaining plate
35	7613226048065	Roue entraîneuse de l'indicateur de quantième, montée	Datumanzeiger-Mitnehmerrad, montiert	Date indicator driving wheel, assembled
36	7613226074163	Renvoi	Zeigerstellrad	Setting wheel
37	7613226015302	Correcteur double, monté	Doppelkorrektor, montiert	Double corrector, assembled
38	Var	Chaussée avec roue entraîneuse	Minutenrohr mit Mitnehmerrad	Cannon pinion with driving wheel
39	7613226031128	Roue de minuterie	Wechselrad	Minute wheel
40	Var	Roue des heures	Stundenrad	Hour wheel
41	7613226039292	Roue intermédiaire de quantième	Datum-Zwischenrad	Intermediate date wheel
42	7613226034495	Pont de rouage de minuterie	Wechselradbrücke	Minute train bridge
43	Var	Jeu indicateur quantième + jour	Datum + Tagesanzeigersatz	Calendar indicator + day
44	7613226032910	Correcteur des jours, monté	Tageskorrektor, montiert	Day corrector, assembled
45	7613226037120	Sautoir double	Doppelter Sperrkegel	Skipping double

Pos	Numéro d'article Artikelnummer Article number	Liste des fournitures	Bestandteilliste	List of components
46	7613226055667	Plaque de maintien du sautoir de quantité	Halteplatte für Datumraste	Date jumper maintaining plate
47	Var	Jeu indicateur quantité + jour	Datums- und Tagesanzeigersatz	Calendar indicator + day
48	7613226048461	Clavette de l'indicateur du jour 0.100	Klemmscheibe für Tagesanzeiger 0.100	Day indicator spring-clip 0.100
49	Var	Support de cadran	Träger für Zifferblatt	Dial support
900	Var	Vis à tête conique	Senkschraube	Countersunk screw
		1x - Pos. 8: Vis de sautoir de tirette	- Pos. 8: Schraube für Winkelhebelraste	- Pos. 8: Screw for setting lever jumper
		1x - Pos. 46: Vis de plaque de maintien du sautoir de quantité	- Pos. 46: Schraube für Halteplatte für Datumraste	- Pos. 46: Screw for maintaining plate
901	Var	Vis à tête conique	Senkschraube	Countersunk screw
		2x - Pos. 13: Vis de pont de rouage	- Pos. 13: Schraube für Räderwerkbrücke	- Pos. 13: Screw for train wheel bridge
		3x - Pos. 16: Vis de pont de barillet	- Pos. 16: Schraube für Federhausbrücke	- Pos. 16: Screw for barrel bridge
		2x - Pos. 22: Vis de pont d'ancre	- Pos. 22: Schraube für Ankerbrücke	- Pos. 22: Screw for pallet bridge
		1x - Pos. 24: Vis de pont de balancier	- Pos. 24: Schraube für Unruhbrücke	- Pos. 24: Screw for balance bridge
902	Var	Vis collerette	Schraube mit Bord	Collar screw
		1x - Pos. 19: Vis de roue de couronne	- Pos. 19: Schraube für Kronrad	- Pos. 19: Screw for crown wheel
903	Var	Vis à tête cylindrique	Zylinderschraube	Cylindrical head screw
		1x - Pos. 20: Vis de rochet	- Pos. 20: Schraube für Sperrad	- Pos. 20: Screw for ratchet wheel
904	Var	Vis à tête conique	Senkschraube	Countersunk screw
		1x - Pos. 30: Vis de pont inférieur du dispositif automatique	- Pos. 30: Schraube für untere Brücke für Automatik	- Pos. 30: Screw for automatic device lower bridge
905	Var	Vis à tête conique	Senkschraube	Countersunk screw
		2x - Pos. 25: Vis de bâti du dispositif automatique	- Pos. 25: Schraube für Gestell für Automatik	- Pos. 25: Screw for automatic device framework
906	Var	Vis collerette	Schraube mit Bord	Collar screw
		1x - Pos. 31: Vis pour masse oscillante	- Pos. 31: Schraube für Schwungmasse	- Pos. 31: Screw for oscillating weight
907	7613226120020	Vis à portée	Ansatzschraube	Shouldered screw
		1x - Pos. 42: Vis de pont de rouage de minuterie	- Pos. 42: Schraube für Wechselradbrücke	- Pos. 42: Screw for minute train bridge
908	7613226119253	Vis à portée	Ansatzschraube	Shouldered screw
		1x - Pos. 44: Vis de correcteur des jours	- Pos. 44: Schraube für Tageskorrektor	- Pos. 44: Screw for day corrector
	Var	Variante	Variante	Variant

L'interchangeabilité et les variantes se trouvent sur ETA ONLINE SHOP (EOS) :

www.eta.ch
→ Customer Service
→ Customer Service Portal

Die Austauschbarkeit und Varianten finden Sie im ETA ONLINE SHOP (EOS):

www.eta.ch
→ Customer Service
→ Customer Service Portal

Interchangeability and variants can be found on the ETA ONLINE SHOP (EOS):

www.eta.ch
→ Customer Service
→ Customer Service Portal

Fournitures - Bestandteile - Materials

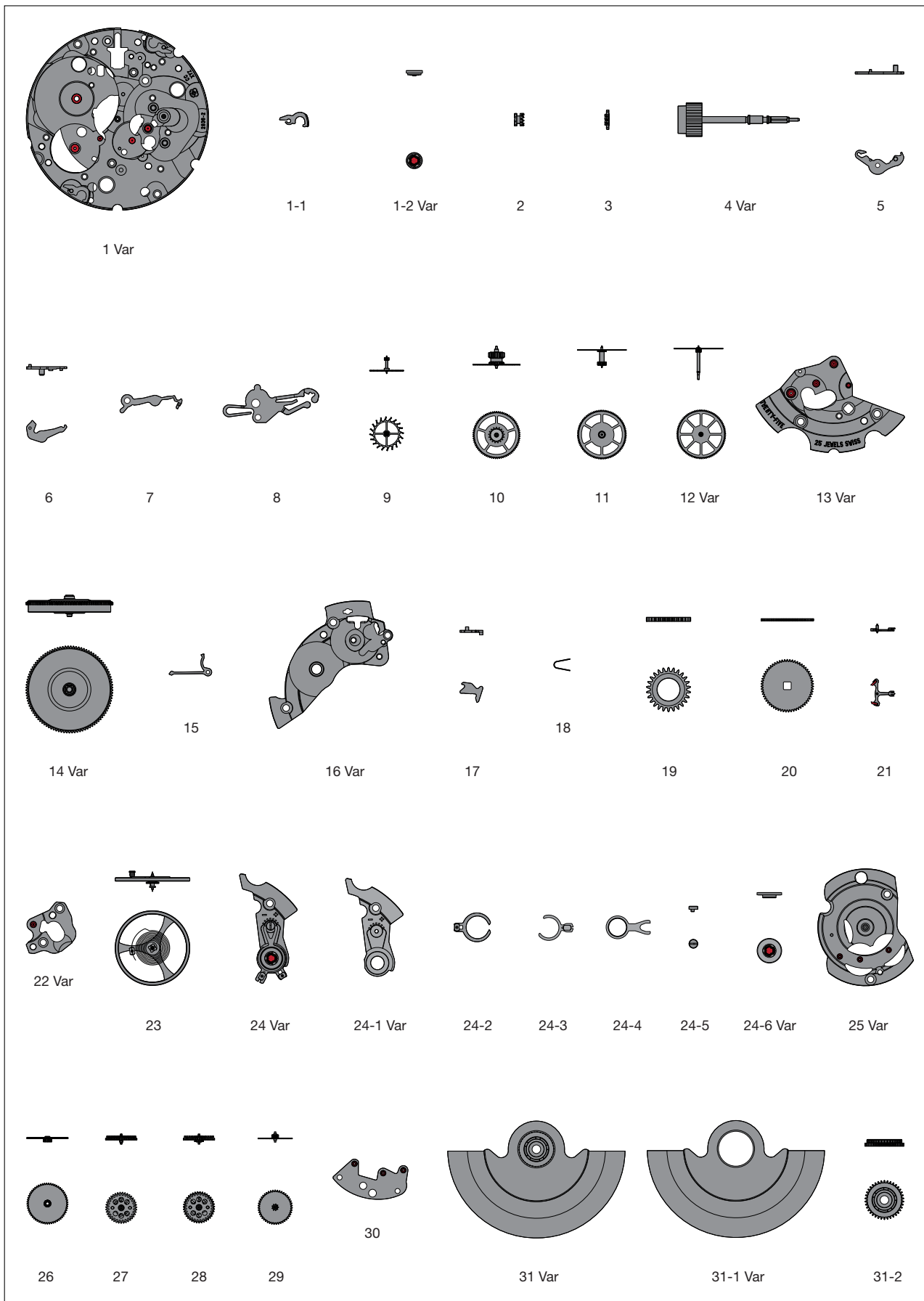

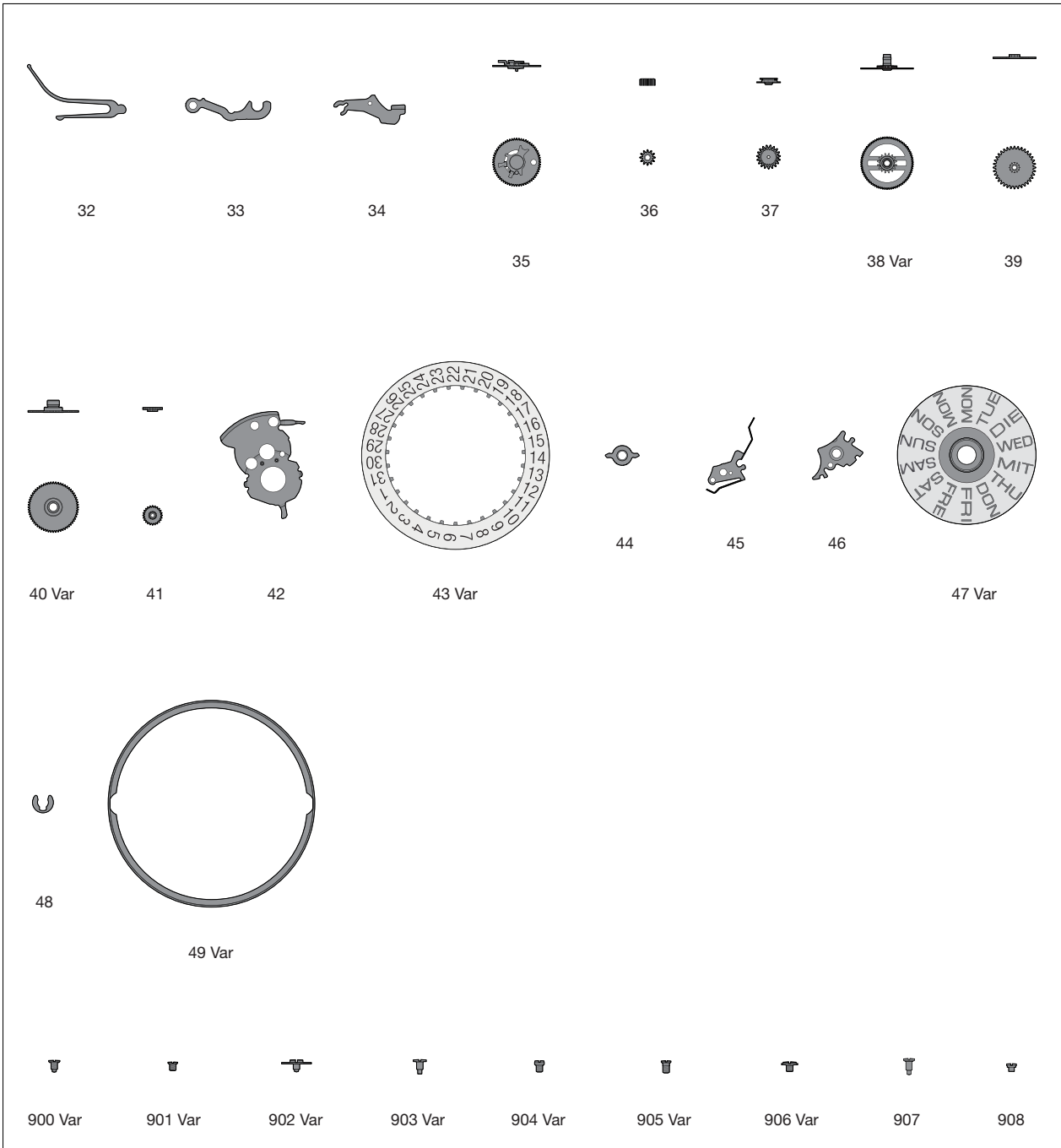

Ordre d'assemblage - Montager Reihenfolge - Order of assembly:
 Mécanisme de mise à l'heure - Zeigerwerkmechanismus - Handsetting mechanism

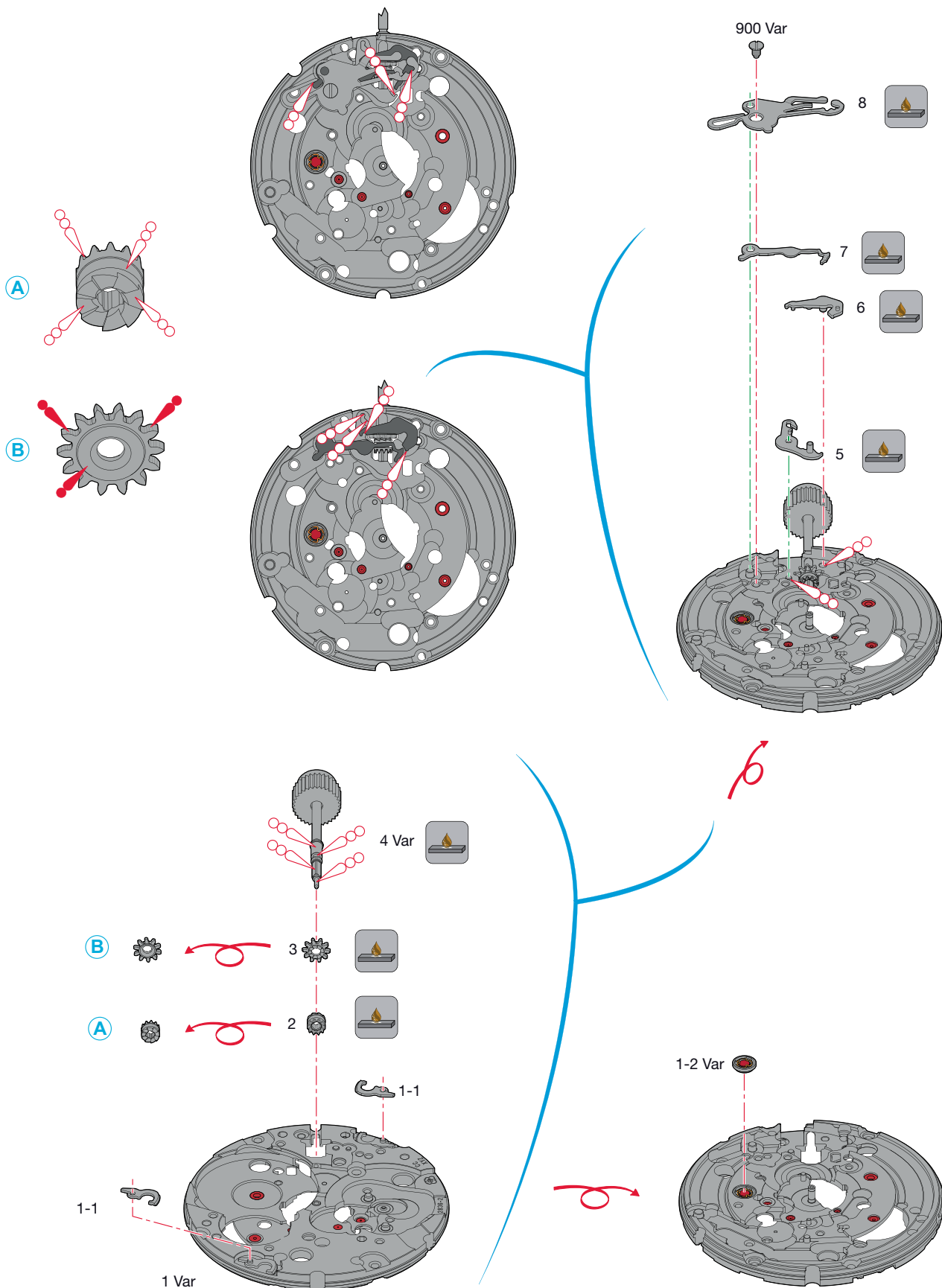

Montage du mécanisme de mise à l'heure

(Liste des fournitures par ordre d'assemblage)

Zusammenstellen des Zeigerwerkmechanismus

(Bestandteilliste in Montagereihenfolge)

Assembling of the handsetting mechanism

(Parts listed in order of assembly)

1 Var	4 Var	7
2	5	8
3	6	900 Var (1x)

Lubrification - Schmierung - Lubrication

 Huile épaisse
Dickflüssiges Öl
Thick oil

**Moebius
HP-1300**

 Graisse
Fett
Grease

**Moebius
9504**

Si les pièces à assembler ne sont pas neuves, les composants existants doivent être traités à la Moebius Fixodrop ES/BS 8981 avant le réassemblage.



Wenn keine Neuteile montiert werden, müssen die vorhandenen Teile vor der Wiedermontage mit Moebius Fixodrop ES/BS 8981 epilamisiert werden.

If the pieces to be assembled are not new, existing components must be treated with Moebius Fixodrop ES/BS 8981 before reassembly.

Moebius Fixodrop ES/BS 8981



**Volatile
Flüchtig
Volatile**

Produit très volatile!

A garder après usage dans des récipients fermés et étanches.

Sehr flüchtiges Produkt!

Nach Gebrauch in geschlossenen und luftdichten Behältern aufbewahren.

Very volatile product!

Keep in closed and airtight containers after usage.

Ordre d'assemblage - Montager Reihenfolge - Order of assembly:
 Mouvement de base - Basiswerk - Basic movement

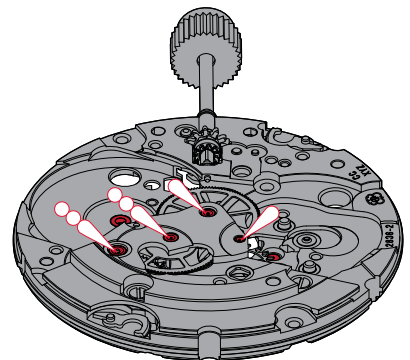
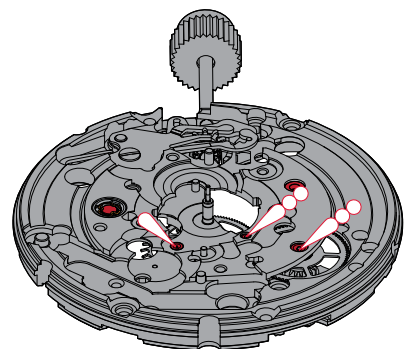
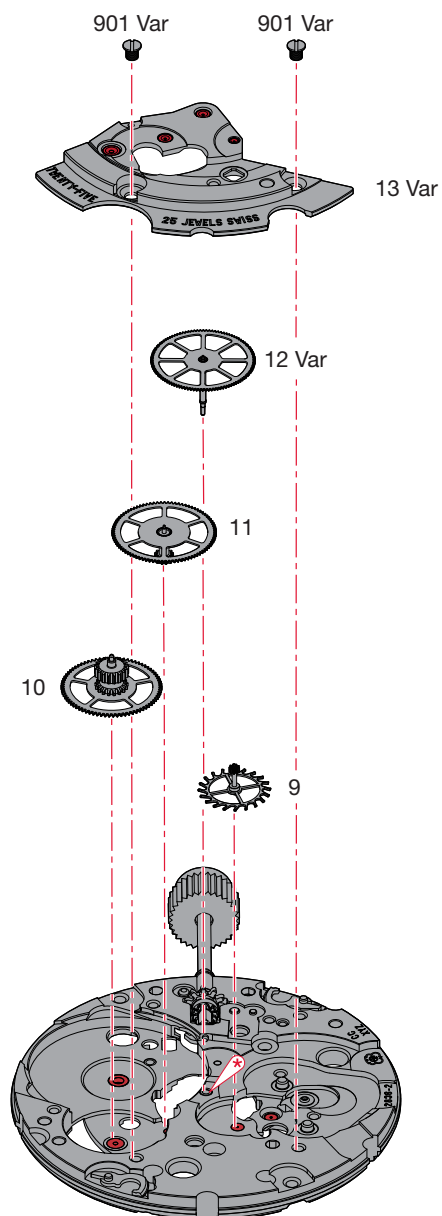

Montage du mouvement de base

(Liste des fournitures par ordre d'assemblage)

Zusammenstellen des Basiswerkes

(Bestandteilliste in Montager Reihenfolge)

Assembling of the basic movement

(Parts listed in order of assembly)

9	11	13 Var
10	12 Var	901 Var (2x)

Lubrification - Schmierung - Lubrication

 Huile fine
Dünflüssiges Öl **Moebius 9010**
Fine oil

 Huile épaisse
Dickflüssiges Öl **Moebius HP-1300**
Thick oil

Ordre d'assemblage - Montager Reihenfolge - Order of assembly:
 Mouvement de base - Basiswerk - Basic movement

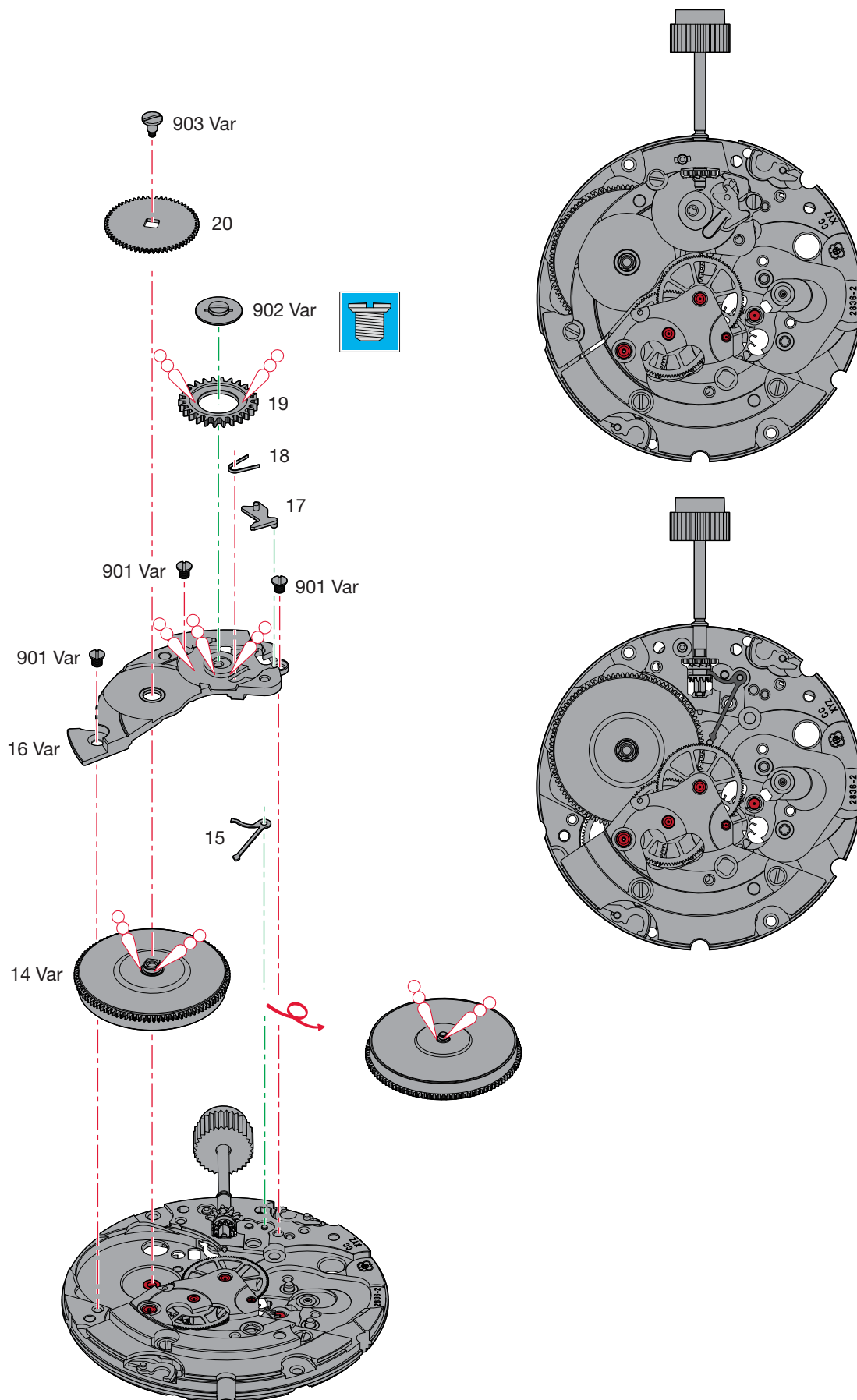

Montage du mouvement de base

(Liste des fournitures par ordre d'assemblage)

Zusammenstellen des Basiswerkes

(Bestandteilliste in Montagerihenfolge)

Assembling of the basic movement

(Parts listed in order of assembly)

14 Var	17	20
15	18	903 Var (1x)
16 Var	19	
901 Var (3x)	902 Var (1x)	

Lubrification - Schmierung - Lubrication

Huile épaisse
Dickflüssiges Öl
Thick oil

**Moebius
HP-1300**



Filetage gauche
Linksgewinde
Lefthand thread

Ordre d'assemblage - Montager Reihenfolge - Order of assembly:
 Mouvement de base - Basiswerk - Basic movement

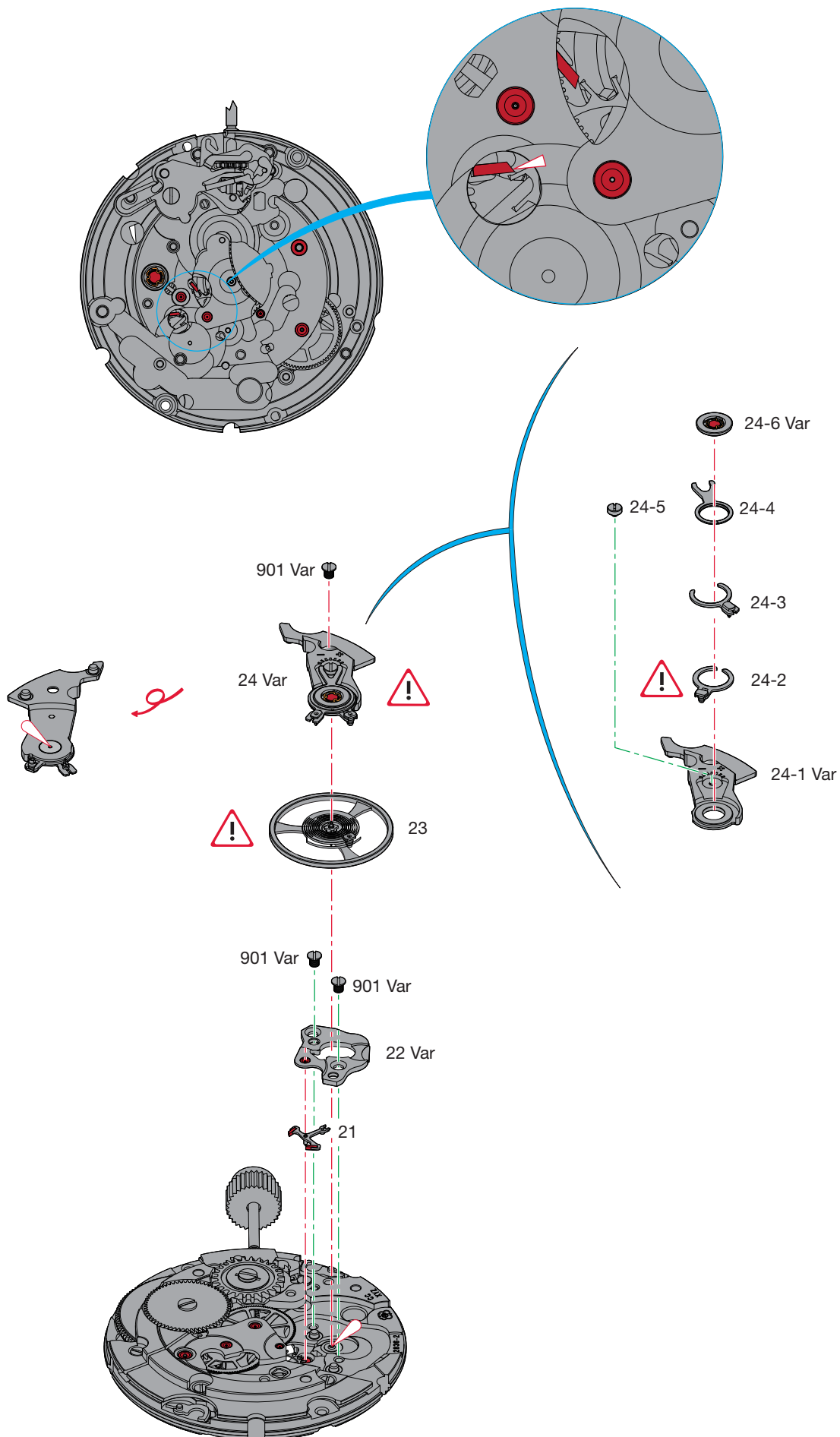

Montage du mouvement de base

(Liste des fournitures par ordre d'assemblage)

Zusammenstellen des Basiswerkes

(Bestandteilliste in Montagereihenfolge)

Assembling of the basic movement

(Parts listed in order of assembly)

21	901 Var (2x)	24 Var
22 Var	23	901 Var (1x)

Lubrification - Schmierung - Lubrication

 Huile fine
 Düninflüssiges Öl **Moebius 9010**
 Fine oil

 Huile spéciale pour levées
 Spezialöl für Hebungsstein **Moebius 9415**
 Special oil for pallet stones

**Livraison:**

- Porte-piton, monté
- Balancier avec piton

Assemblage:

- Utiliser seulement 1x le piton!

Lieferung:

- Spiralklötzchenträger, montiert
- Unruh mit Spiralklötzchen

Montage:

- Nur 1x Spiralklötzchen verwenden!

Delivery:

- Stud support, assembled
- Timed balance with stud

Assembly:

- Use only 1x the stud

Ordre d'assemblage - Montager Reihenfolge - Order of assembly:
 Mécanisme automatique - Automatikmechanismus - Self-winding mechanism

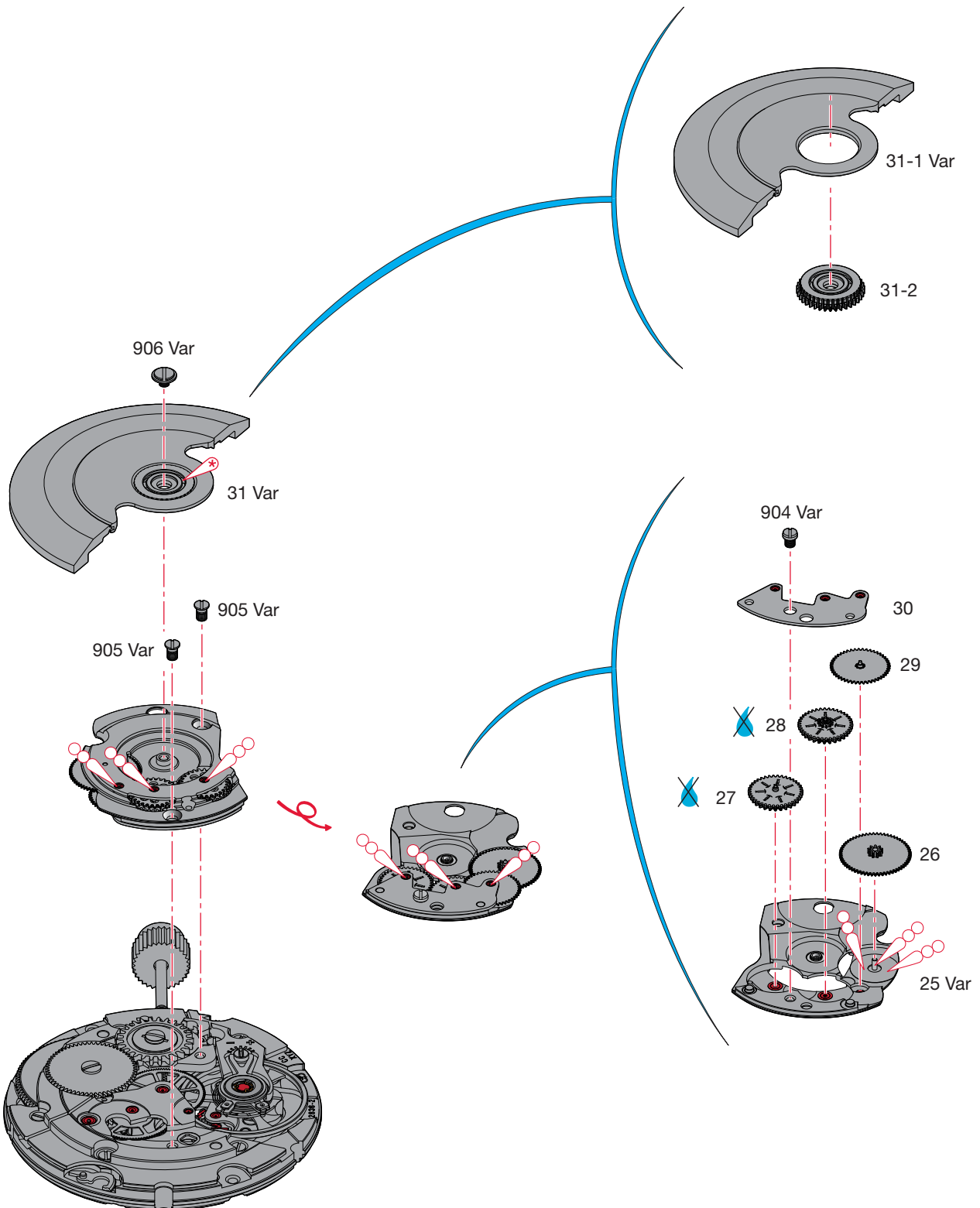

Montage du mécanisme automatique

(Liste des fournitures par ordre d'assemblage)

Zusammenstellen des Automatikmechanismus

(Bestandteilliste in Montager Reihenfolge)

Assembling of the self-winding mechanism

(Parts listed in order of assembly)

25 Var	29	31 Var
26	30	906 Var (1x)
27	904 Var (1x)	
28	905 Var (2x)	

Lubrification - Schmierung - Lubrication

 Très faible quantité
Sehr kleine Menge **Moebius 9010**
Very small quantity

 Huile épaisse
Dickflüssiges Öl **Moebius**
Thick oil **HP-1300**



Ne pas laver. Si la pièce est très sale ou rouillée, l'échanger par une fourniture d'origine livrée pré lubrifiée par ETA SA.

Nicht waschen. Sollte das Stück sehr verschmutzt oder rostig sein, ist es gegen ein von ETA SA vorgeöltes Original-Stück zu tauschen.

Do not wash. If the part is very dirty or rusty, it should be exchanged for an original part which is lubricated and delivered by ETA SA.

Ordre d'assemblage - Montager Reihenfolge - Order of assembly:
 Rouage - Räderwerk - Wheel train

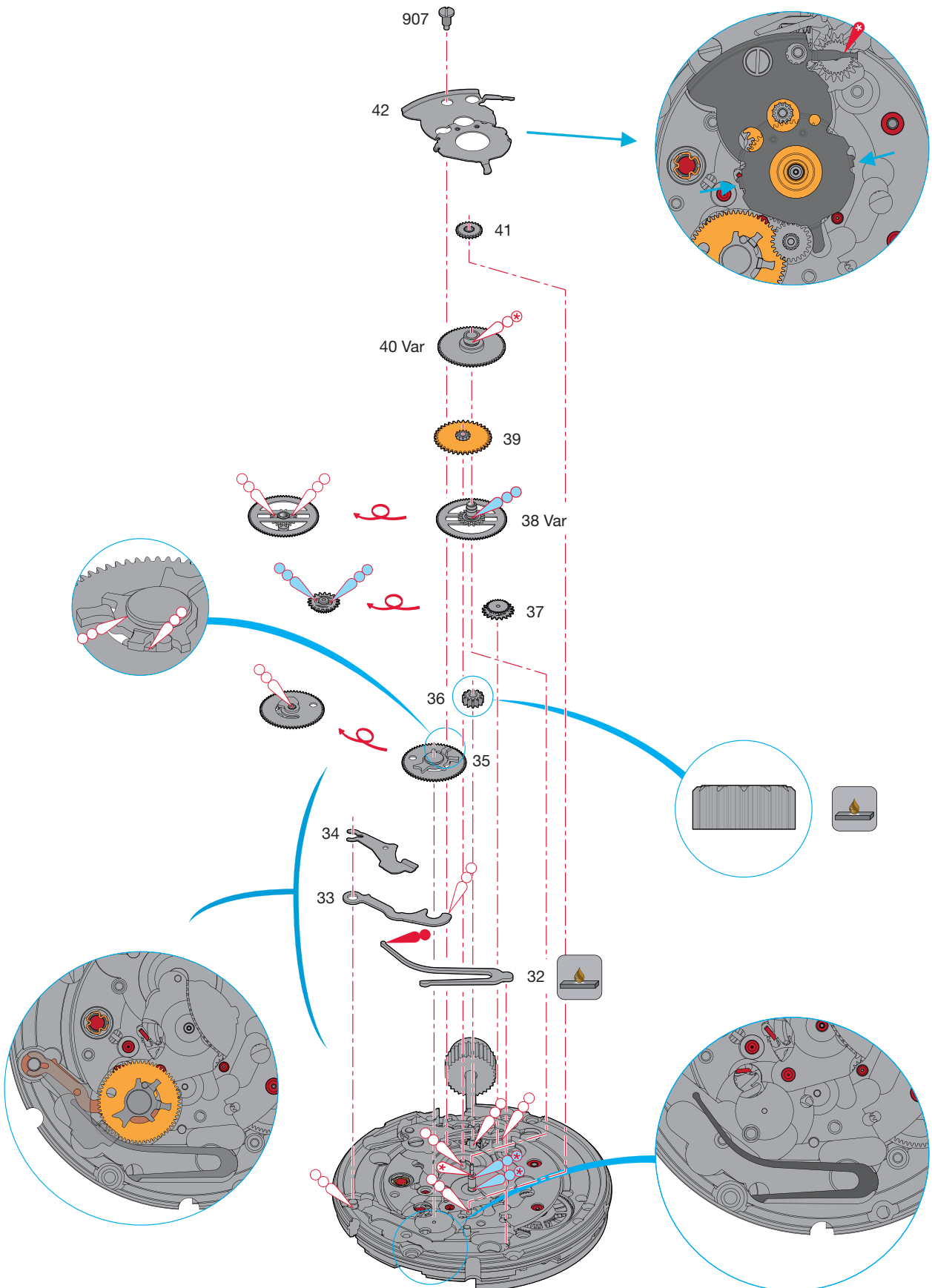

Montage du module rouage

(Liste des fournitures par ordre d'assemblage)

Zusammenstellen der Räderwerk-Baugruppe

(Bestandteilliste in Montagereihenfolge)

Assembling of the train wheel module

(Parts listed in order of assembly)

32	36	40 Var
33	37	41
34	38 Var	42
35	39	907 (1x)

Lubrification - Schmierung - Lubrication

 Huile épaisse
Dickflüssiges Öl
Thick oil **Moebius HP-1300 SC**

 Très faible quantité
Sehr kleine Menge
Very small quantity **Moebius HP-1300 SC**

 Graisse
Fett
Grease **Moebius 9504**

 Très faible quantité
Sehr kleine Menge
Very small quantity **Moebius HP-1300**

 Huile épaisse
Dickflüssiges Öl
Thick oil **Moebius HP-1300**

 Très faible quantité
Sehr kleine Menge
Very small quantity **Moebius 9010**

 Très faible quantité
Sehr kleine Menge
Very small quantity **Molykote DX**

Si les pièces à assembler ne sont pas neuves, les composants existants doivent être traités à la Moebius Fixodrop ES/BS 8981 avant le réassemblage.

Wenn keine Neuteile montiert werden, müssen die vorhandenen Teile vor der Wiedermontage mit Moebius Fixodrop ES/BS 8981 epilaminiert werden.

If the pieces to be assembled are not new, existing components must be treated with Moebius Fixodrop ES/BS 8981 before reassembly.



Moebius Fixodrop ES/BS 8981



Volatile
Flüchtig
Volatile

Produit très volatile!

A garder après usage dans des récipients fermés et étanches.

Sehr flüchtiges Produkt!

Nach Gebrauch in geschlossenen und luftdichten Behältern aufbewahren.

Very volatile product!

Keep in closed and airtight containers after usage.

Ordre d'assemblage - Montager Reihenfolge - Order of assembly:
 Mécanisme calendrier - Kalendermechanismus - Calendar mechanism

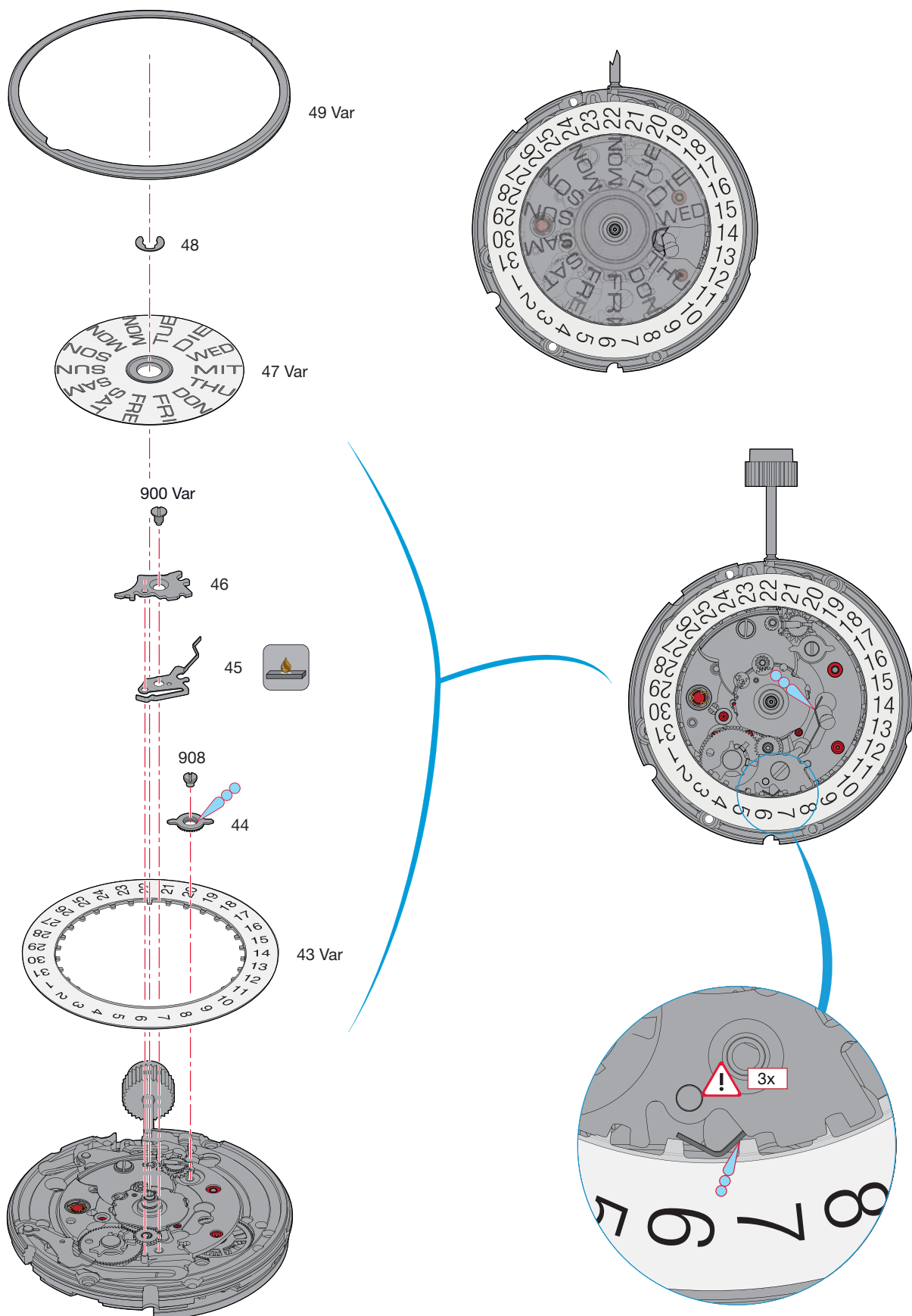

Montage du mécanisme de calendrier
(Liste des fournitures par ordre d'assemblage)

Zusammenstellen des Kalendermechanismus
(Bestandteilliste in Montagereihenfolge)

Assembling of the calendar mechanism
(Parts listed in order of assembly)

43 Var	45	47 Var
44	46	48
908 (1x)	900 Var (1x)	49 Var

Lubrification - Schmierung - Lubrication

 Huile épaisse
Dickflüssiges Öl
Thick oil

**Moebius
HP-1300 SC**

Si les pièces à assembler ne sont pas neuves, les composants existants doivent être traités à la Moebius Fixodrop ES/BS 8981 avant le réassemblage.



Wenn keine Neuteile montiert werden, müssen die vorhandenen Teile vor der Wiedermontage mit Moebius Fixodrop ES/BS 8981 epilamisiert werden.

If the pieces to be assembled are not new, existing components must be treated with Moebius Fixodrop ES/BS 8981 epilame before reassembly.

Moebius Fixodrop ES/BS 8981



**Volatile
Flüchtig
Volatile**

Produit très volatil!

A garder après usage dans des récipients fermés et étanches.

Sehr flüchtiges Produkt!

Nach Gebrauch in geschlossenen und luftdichten Behältern aufbewahren.

Very volatile product!

Keep in closed and airtight containers after usage.

	Lubrifier la pièce 45. 1. Teil 45 schmieren. Lubricate part 45.
	Tourner la pièce 43 d'environ 10 dents avec la correction rapide. Teil 43 mit Schnellkorrektur ca. 10 Zähne drehen. Rotate part 43 approx 10 teeth with rapide correction.
	Lubrifier à nouveau la pièce 45. 3. Teil 45 nochmals schmieren. Lubricate again part 45.
	Tourner à nouveau la pièce 43 d'environ 10 dents avec la correction rapide. 4. Teil 43 nochmals mit Schnellkorrektur ca. 10 Zähne drehen. Rotate part 43 approx 10 teeth with rapide correction again.
	Lubrifier à nouveau la pièce 45. 5. Teil 45 nochmals schmieren. Lubricate again part 45.
	Tourner à nouveau la pièce 43 d'environ 10 dents avec la correction rapide. 6. Teil 43 nochmals mit Schnellkorrektur ca. 10 Zähne drehen. Rotate part 43 approx 10 teeth with rapide correction again.



Pour des informations concernant les aiguillages voir:

Information Habillage

Plan:
*AIGUILLAGES
ZEIGERWERKHÖHEN
HAND FITTING HEIGHTS*



Für Informationen betreffend der Zeigerwerkhöhen siehe:

Fabrikanten Information

Zeichnung:
*AIGUILLAGES
ZEIGERWERKHÖHEN
HAND FITTING HEIGHTS*



For information regarding hand fitting heights see:

Manufacturing Information

Drawing:
*AIGUILLAGES
ZEIGERWERKHÖHEN
HAND FITTING HEIGHTS*

Cette page est laissée vide
intentionnellement en cas d'impression
au format A3.

Diese Seite wird absichtlich leer
gelassen für den Fall, dass im
A3-Format gedruckt wird.

This page has deliberately been
left blank in case of A3 format
printing.

**Modifications comparées aux versions
précédentes du document****Änderungen gegenüber vorher-
gehenden Dokumentversionen****Modifications compared with previous
document versions**

Version	Date Datum Date	Modification	Änderung	Modification	Page Seite Page
17	11.01.2018	Correction liste fournitures	Korrektur Liste der Bestandteile	Correction liste of components	3-4
		Modification lubrification	Änderung Schmierung	Modification lubrication	18
16	02.09.2016	Modifications lubrifications	Änderungen Schmierungen	Modifications lubrications	8-21
15	03.06.2015	Lubrification	Schmierung	Lubrification	8-21
14	28.08.2014	Adaptation variante et GTIN numéro	Anpassung Variante und GTINnr.	Adaptation variant and GTIN number	3, 19-21
13	17.06.2014	Correction ordre des fournitures	Reihenfolge Bestandteile	Order of spare parts correction	3-6, 8-22
		Ajout ou suppression de la variante	Variante zusätzlich oder entfernt	Addition or removal variant	
		Nouveau plan	Neue Zeichnung	New drawing	23
12	29.05.2013	Nouvelle adresse	Neue Adresse	New address	1, 4, 12
		Pièce No 10.041.00 corrigée	Teil Nr. 10.041.00 korrigiert	Correction on part No 10.041.00	3
11	24.05.2011	Fourniture (2570 faux, 2648 correct)	Bestandteil (2570 falsch, 2648 richtig)	Component (2570 wrong, 2648 correct)	4-5
10	22.09.2010	Montage	Zusammenstellen	Assembling	6-9
		Fournitures (Variante)	Bestandteile (Variante)	Materials (Variant)	5
		Liste de fournitures (Variante)	Bestandteilliste (Variante)	List of components (Variant)	3-4
09	09.03.2009	Nouvelle illustration	Neue Illustration	New illustration	6
		Nouveau plan	Neue Zeichnung	New drawing	7
		Répartition des calibres	Aufteilung pro Kaliber	Allocation per caliber	1-8

Sous réserve de toutes modifications.

Änderungen vorbehalten.

All modifications reserved.

**Ce document se trouve sur le
Customer Service Portal (CSP) :****www.eta.ch**

- Customer Service
- Customer Service Portal
- Documents techniques

**Dieses Dokument finden Sie im
Customer Service Portal (CSP) :****www.eta.ch**

- Customer Service
- Customer Service Portal
- Technische Dokumente

**This document can be found on the
Customer Service Portal (CSP):****www.eta.ch**

- Customer Service
- Customer Service Portal
- Technical Documents



ETA^{SA}
MANUFACTURE HORLOGÈRE SUISSE
DEPUIS 1793

SC MARKETING & COMMUNICATION

Bahnhofstrasse 9
2540 Grenchen
Switzerland

Phone +41 (0)32 655 71 11
Fax +41 (0)32 655 71 74

contact@eta.ch
www.eta.ch